

DE GEBRAUCHSANLEITUNG
VERTIKALJALOUSIE

EN INSTRUCTIONS FOR USE
VERTICAL BLIND



930205



DE INHALTSVERZEICHNIS

1.	GRUNDSÄTZLICHE INFORMATIONEN	2
2.	ERKLÄRUNG DER HINWEISE	2
3.	SICHERHEIT	3
4.	STANDARD	4
5.	OPTION VJ-306	4
6.	FENSTERREINIGUNG	5
7.	PFLEGE	6
8.	DEMONTAGE	7
9.	KINDERSICHERHEIT	8 - 9
9.	ALLGEMEINE HINWEISE	10
10.	EG-KONFORMITÄT	11 - 12

DE 1. GRUNDSÄTZLICHE INFORMATIONEN

Wir danken Ihnen für den Kauf eines **WOUNDWO**-Qualitätsproduktes. Unsere Vertikaljalousien stellen einen qualitativ hochwertigen, funktionsgerechten und äußerst dekorativen Sonnenschutz dar. Damit Sie länger Freude an Ihrer soeben erworbenen Vertikaljalousie haben und die Vorteile dieses individuellen Sonnenschutzes in vollen Zügen genießen können, empfehlen wir Ihnen diese Gebrauchsanleitung genau zu lesen. Vertikaljalousien lassen sich generell sehr einfach und komfortabel bedienen.

DE 2. ERKLÄRUNG DER HINWEISE

Sicherheitshinweise und wichtige Informationen sind an entsprechender Stelle im Text zu finden. Sie sind mit einem Symbol versehen.



Dieses Symbol kennzeichnet Hinweise, die für die Sicherheit von Personen oder für die Funktion der Vertikaljalousie wichtig sind.



Dieses Symbol kennzeichnet wichtige Informationen für den Monteur oder Nutzer.

DE 3. SICHERHEIT



Um die Vertikaljalousie störungsfrei bedienen zu können, müssen Sie sich jedoch vor der Betätigung vergewissern, dass der Behang frei zu bewegen ist, d.h., dass der Behang beim Verfahren auf kein Hindernis trifft und kein Widerstand vorhanden ist. Sollte dies nicht geschehen, so kann es zu Beschädigungen am Behang bzw. der Mechanik kommen.



Sollte der Behang beim Bedienen blockieren, so können die Schnüre oder der Antrieb und die Bedienelemente beschädigt werden!



Um thermischen Glasbruch und Kondenswasser Bildung zu vermeiden, sind eine ausreichende Be- und Entlüftung des Raumes, die richtige Glas Wahl und eine fachgerechte Montage erforderlich. Wir weisen darauf hin, dass es bei unzureichender Be- und Entlüftung sowohl zu Kondenswasser Bildung als auch zu Hitzestau kommen kann. Für dadurch entstandene Beschädigungen der Vertikaljalousie können wir keine Gewährleistung übernehmen. Das gilt auch für Glasbruch infolge von Hitzestau oder ungeeigneter Glasqualitäten.



Vertikaljalousien bieten einen ausgezeichneten Schutz vor der Sonne und einen guten Schutz vor Einblicken. Grundsätzlich werden Produkte von **WOUNDWO** nach allgemein gültigen Regeln bzw. Normen gefertigt wodurch Vorgaben hinsichtlich Schließverhalten und Bedienkräfte eingehalten werden.



Eine Vertikaljalousie ist für Mensch und Tier kein Schutz vor dem Sturz aus dem Fenster. Zweckentfremdete Belastungen beeinträchtigen Funktion und Sicherheit Ihrer Vertikaljalousie.



Bei Fehlbedienung und unsachgemäßem Gebrauch erlischt der Gewährleistungsanspruch – siehe dazu auch unsere Allgemeinen Liefer- und Gewährleistungsbedingungen

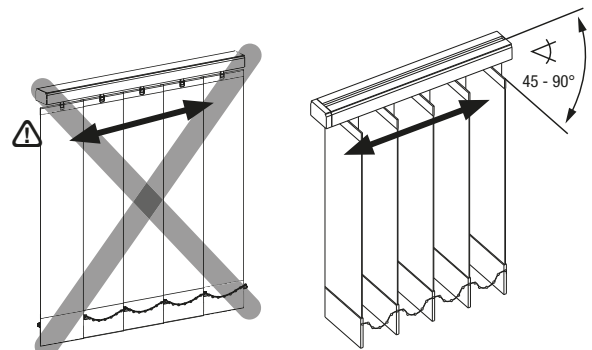

EN CONTENTS

1.	NOTES ON MAINTAINING YOUR VERTICAL BLIND	2
2.	EXPLANATION OF THE SAFETY NOTES	2
3.	SAFETY	3
4.	STANDARD	4
5.	OPTION VJ-306	4
6.	WINDOW CLEANING	5
7.	MAINTENANCE	6
8.	DISASSEMBLY	7
9.	CHILD SAFETY	8 - 9
9.	GENERAL INSTRUCTIONS	10
10.	EC DECLARATION OF CONFORMITY	11 - 12

EN 1. NOTES ON MAINTAINING YOUR VERTICAL BLIND

Many thanks for your purchase of a **WOUNDWO** quality product. Our vertical blinds are a high-quality, functional and extremely decorative method of protecting against the sun. So that your newly purchased vertical blinds will give you years of use and that the advantages of this individual method of protecting from the sun can be fully enjoyed, we recommend that you carefully read these care and usage instructions and take note of all following points. Generally, vertical blinds are very comfortable and simple to use.

EN 2. EXPLANATION OF THE SAFETY NOTES

Safety notes and important information are integrated in the text as appropriate. The following symbols are used to alert the reader/user of the instructions.



This symbol means that the relevant note is important for the safety of persons or for the function of the vertical blinds.



This symbol highlights important product information for the installation engineer or user.

EN 3. SAFETY



In order to use the vertical blind without any difficulties, it must be ensured beforehand that the curtain can move freely, i.e. that there is nothing in the way when it is brought down and that there is no resistance present when pulling it back up. If this is not the case then the curtain or the mechanical equipment could be damaged.



If the curtain is blocked during use then the cords or the motor and the operating elements could be damaged!



Adequate ventilation of the room is required and the glass must be suitably chosen as well as properly fitted, in order to prevent thermal breakage of the glass and formation of condensation. We are pointing out that not only condensation but also accumulated heat can occur whenever the ventilation is inadequate. We cannot undertake any warranty for damage to the vertical blind arising as a result: that also applies to breakage of the glass as a result of accumulated heat or to using glass of unsuitable quality.



Vertical blinds provide excellent protection from the sun as well as some degree of protection against prying eyes. Usually, products from **WOUNDWO** are made in accordance with generally valid regulations and norms, and guidelines with regard to closing behaviour and operating forces are adhered to.



A vertical blind does not protect either a person or an animal from falling out of the window. Improper use can impair the functionality and the safety of your blind.



The warranty claim becomes invalid in case of improper use - please also see our General Terms and Conditions of Delivery.

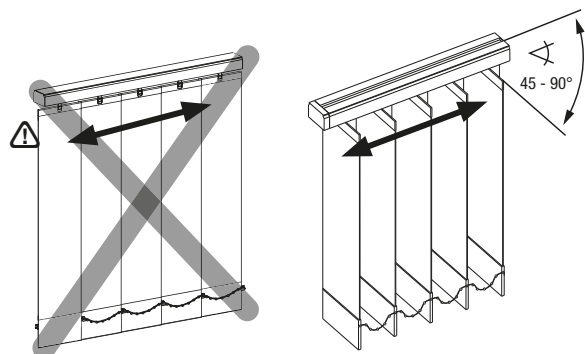

DE 4 STANDARD

EN 4 STANDARD

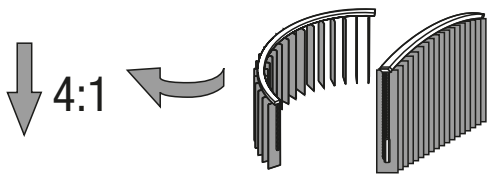
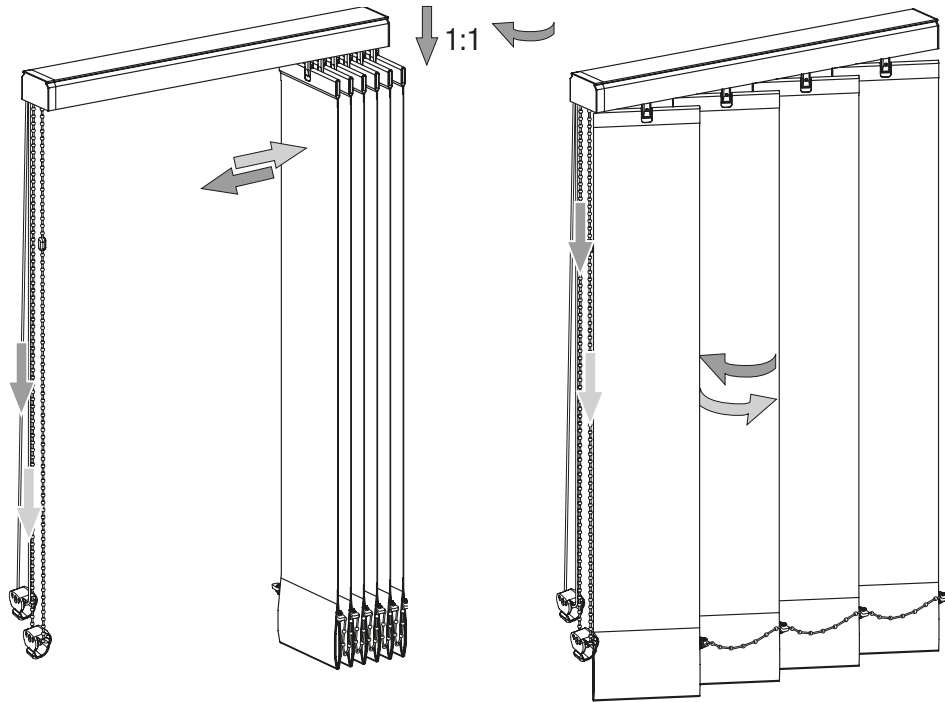
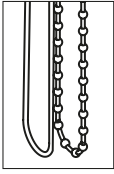

DE 5 OPTION VJ-306

EN 5 OPTION VJ-306

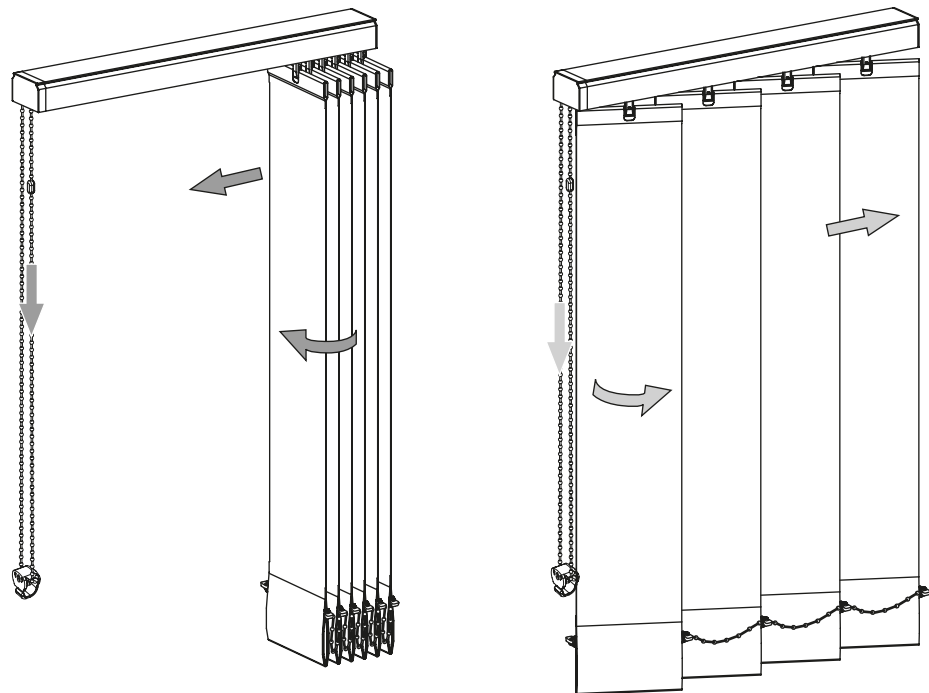
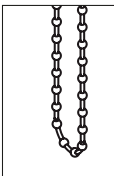

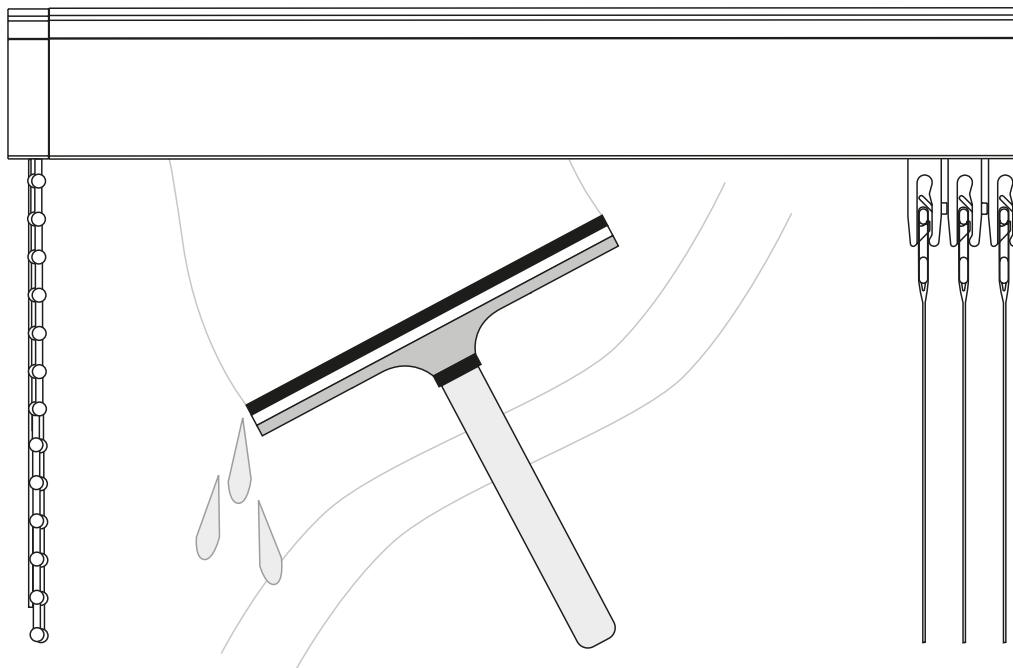
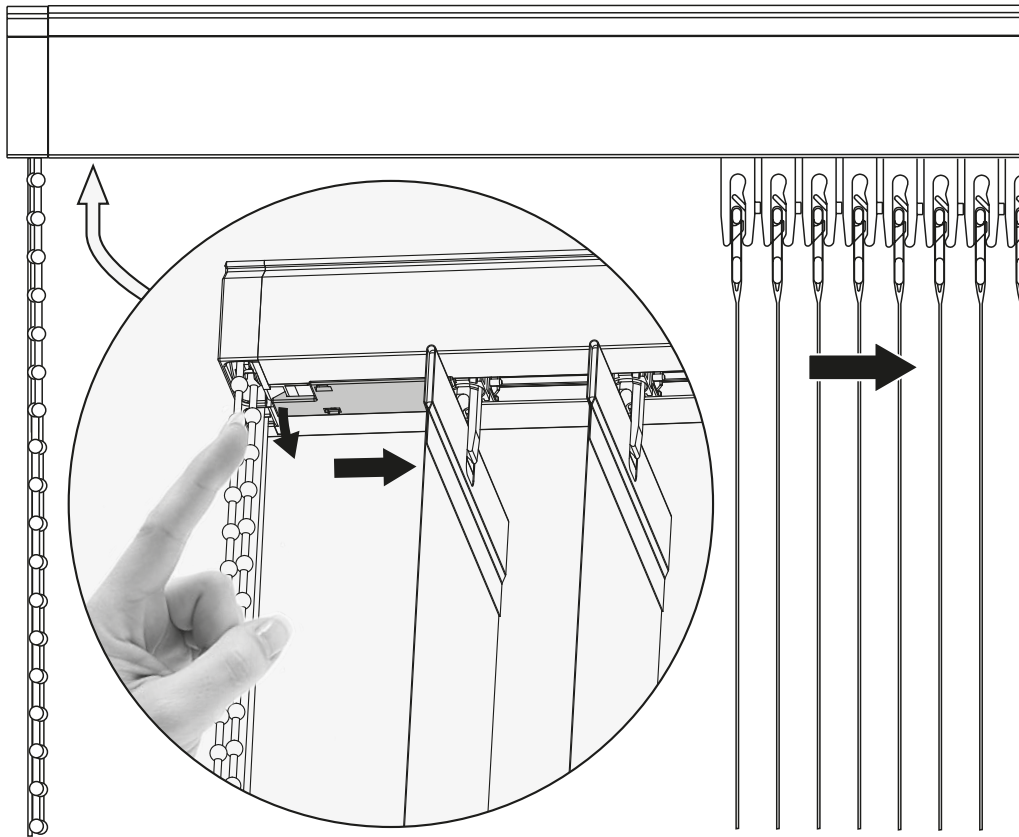

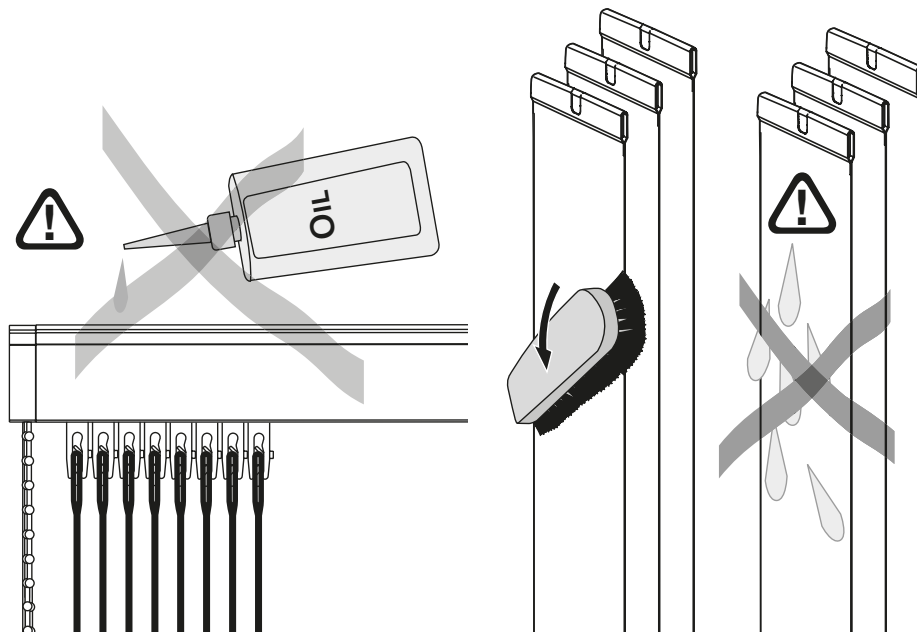

DE Die Mechanik und Antriebs Elemente sind aus Kunststoff bzw. korrosionsgeschütztem Stahl gefertigt und wartungsfrei.



LEICHTE VERUNREINIGUNG

Beschichtete Elemente wie Oberschiene und Kunststoffteile mit lauwarmen Wasser und einem weichen Schwamm sorgfältig abwischen. Eine Reinigung mit einem Reinigungsmittel mit antistatischem Effekt verzögert die erneute Verschmutzung. Vergewissern Sie sich vor dem Reinigen, dass keine kratzenden oder scheuernden Verunreinigungen auf den lackierten Metallteilen vorhanden sind.



BEHANGREINIGUNG

WOUNDWO Vertikaljalousie Lamellen sind teilweise waschbar. Genauere Angaben dazu bekommen Sie beim **WOUNDWO**-Fachhändler. Bei stark verunreinigten Vertikaljalousien kontaktieren Sie Ihren Fachhändler oder einen entsprechenden Fachbetrieb für Gebäudereinigung.



Verwenden Sie keine kratzenden Mittel jeglicher Art z.B. Pasten, Flüssigkeiten usw.
Verwenden Sie keine mechanischen Hilfsmittel z.B. Schaber, Spachtel usw.
Verwenden Sie keinen Dampf- Hochdruckreiniger
Verwenden Sie keine Lösungsmittel und keinen Alkohol (Spiritus)



Durch unsachgemäßes Reinigen des Behanges, können die flammhemmenden und alterungsvorbereitenden Eigenschaften der Stoffe teilweise oder gänzlich verloren gehen.

EN Mechanical and drive elements are made from plastic or corrosion-resistant steel and thus do not require maintenance.



MILD SOILING

Carefully rinse coated elements such as the upper or lower rail, or plastic parts with a soft sponge and lukewarm water. Cleaning with a cleaning agent with an antistatic effect prevents the area from being soiled again. Before cleaning, ensure that there are no impurities on the painted metal parts that may scratch or abrade.



CLEANING THE CURTAIN

WOUNDWO vertical blinds are generally washable. Further details can be obtained from your **WOUNDWO** dealer. In case of heavily soiled vertical blinds contact your dealer or a suitable company specialising in the cleaning of buildings.



Do not use any kinds of abrasive agents e.g. pastes or liquids etc.
Do not use any mechanical aids e.g. scrapers or spatulas etc.
Do not use any high-pressure steam cleaners
Do not use any solvents or alcohol (white spirit).



Improper cleaning of the curtain can cause the fabric to either partially or completely lose its flame-resistant and anti-ageing properties.

DE 8 DEMONTAG

EN 9 DISASSEMBLY

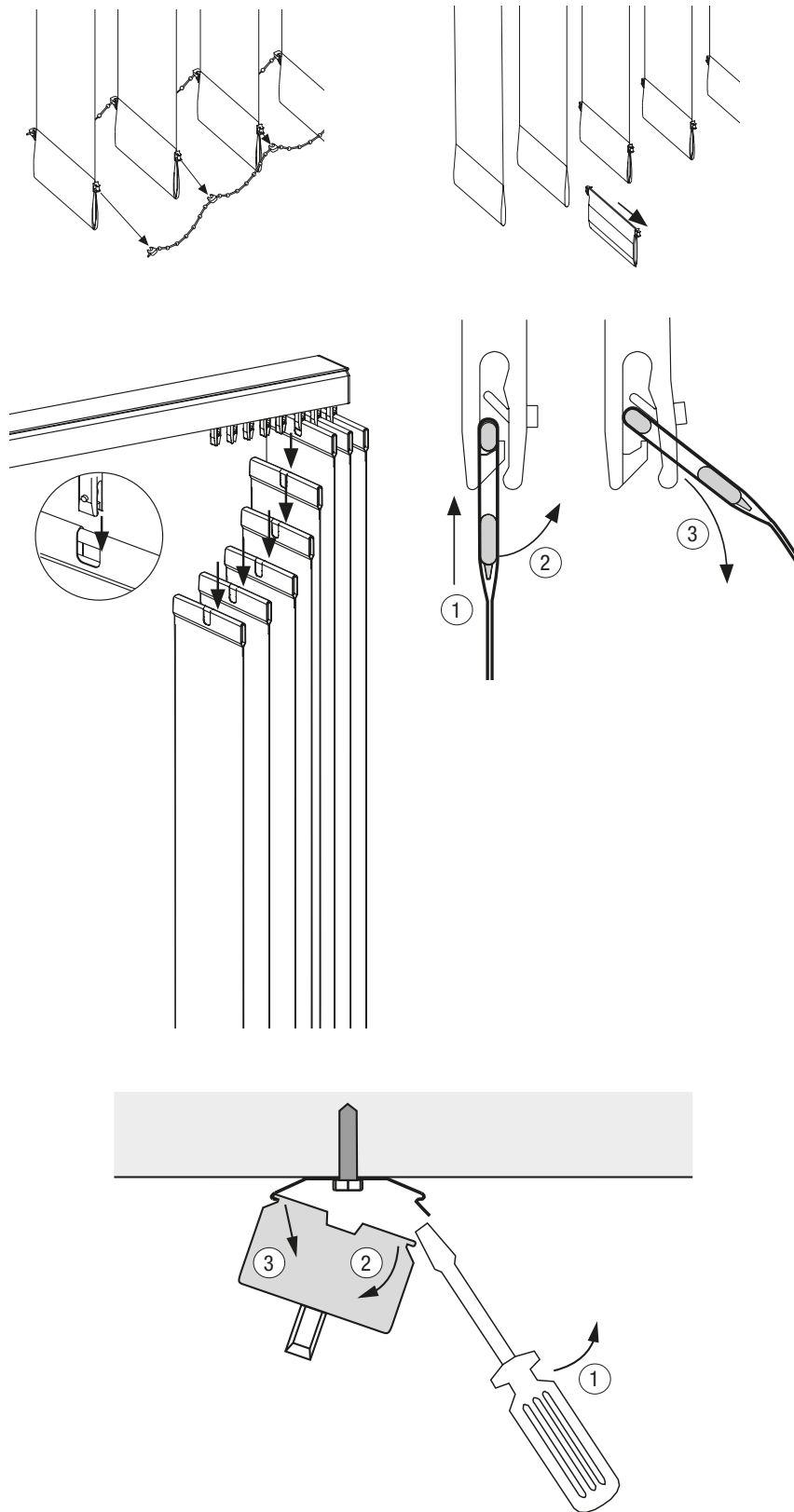

**DE WARNUNG!**

Kleinkinder können sich unter Umständen in den Schlaufen von Bedienschnüren, Ketten und Bändern zur Bedienung der Fensterverkleidung verfangen und erwürgen. Es besteht die Gefahr, dass sie sich Schnüre um den Hals wickeln. Um dies zu verhindern, halten Sie die Schnüre fern von Kleinkindern. Kinderbetten, -wiegen und Einrichtungsgegenstände sollten sich nicht in der Nähe der Bedienschnüre für die Fensterverkleidung befinden. Schnüre nicht zusammenbinden. Darauf achten, dass Schnüre nicht verdrehen und eine Schlaufe bilden. Um das Risiko derartiger Unfälle zu verringern, bitte die mitgelieferten Sicherheitsvorrichtungen gemäß der darauf angegebenen Montageanleitung verwenden. Entspricht EN 13120

EN WARNING

Young children can strangle in the loop of pull cords, tapes and cords that operate window coverings. They can also wrap cords around their necks. To avoid strangulation and entanglement, keep cords out of reach of young children. Move beds, cots and furniture away from window covering cords. Do not tie cords together. Make sure cords do not twist and create a loop. Install and use the included safety devices according to the installation instructions on these devices to reduce possibility of such an accident. According to EN 13120

FR MISE EN GARDE!

Les jeunes enfants peuvent s'étrangler ou s'emmêler avec les cordons de levage, la chaînette, et les cordes qui actionnent les stores. Ils peuvent également enrouler les cordons autour de leur cou. Pour leur éviter de s'étrangler ou de s'emmêler dans les cordons, maintenez ces derniers hors de portée des jeunes enfants. Placez les lits, berceaux et mobilier à l'écart des cordons, corde ou chaînette de store. Ne nouez pas les cordons* ensemble. Veillez à ce qu'ils ne s'enroulent pas en formant une boucle. Installez et utilisez les dispositifs de sécurité inclus conformément aux instructions d'installation indiquées sur ces dispositifs pour réduire le risque d'un tel accident. Conformément à la norme EN 13120

IT ATTENZIONE!

cappio formato dalle corde e dalle catenelle che manovrano le tende possono costituire un potenziale rischio di strangolamento per i bambini. Evitare che i bambini manovrino o giochino con le corde. Le corde dovrebbero sempre essere manovrate sotto la supervisione di adulti. Non legare le corde. Accertarsi che le corde non si attorciglino e che non si crei un laccio. Utilizzare i dispositivi di sicurezza in dotazione alla tenda e seguire scrupolosamente le istruzioni di montaggio per ridurre il rischio di incidenti. Conforme alla norma EN 13120

CZ VAROVÁNÍ

Malé děti se za určitých okolností mohou zachytit ve smyčkových ovládacích šnůr, řetězů a řemenků k ovládní okenních clon. Existuje nebezpečí, že by si šnůry mohli omotat kolem krku. Aby se tomu zabránilo, měli by se šnůry nacházet mimo dosah malých dětí. Postýlky, kolébky a nábytek by neměly být umístěny v blízkosti ovládacích šnůr okenních clon. Šnůry nesvažujte dohromady. Ujistěte se, že šnůry ne neskroucejí a netvoří smyčku. Chcete-li snížit riziko takových nehod, použijte prosím příbalené bezpečnostní zařízení podle návodu k instalaci uvedeného na jeho obalu. V souladu s EN 13120

SK POZOR!

Malé deti sa môžu za určitých okolností zamotať do slučiek ovládacích šnúr, retiazok a pásov slúžiacich na obsluhu oken ného opláštenia a zaškrtiť sa. Je tu riziko, že si tieto šnůry omotajú okolo hrdla. Aby sa tomuto predišlo, nedržat šnůry v dosahu malých detí. Detské postielky, koľisky a iné predmety vybavenia by sa nemali nachádzat v blízkosti ovládacích šnůr pre okenné opláštenie. Dávať pozor na to, aby sa šnůry neprekrútili a nevytvorili slučku. Aby sa zmenšilo riziko podobných úrazov, prosím, použít dodané bezpečnostné zariadenie podľa montážneho návodu, ktorý je na ňom uvedený. Odpovedá EN 13120

SI POZOR!

Majhni otroci se lahko v danem primeru ujamejo v zanke upravljalnih vrvi, v veržice in pasove, ki so namenjeni upravljanju okenskih senčil ter se lahko ob tem zadavijo. Obstaja nevarnost, da sivrvi ovijajo okrog vratu. Da bi to preprečili, hranite vrvi izven dosega majhnih otrok. Otroške posteljice, zibke in pohištvena oprema se ne sme nahajati v bližini vrvic za okenska senčila. Vrvice ne povezuje med seboj. Prepričajte se, da se vrvic ne zvijajo in ne tvorijo zank. Da bi zmanjšali tveganja za takšne nesreče, uporabljajte dobavljene varnostne naprave v skladu z navedenimi navodili za namestitve. V skladu z EN 13120

HU FIGYELEM!

A kisgyermeknek adott körülmények között beakadhatnak az ablakborítás kezelésére szolgáló kezelőzsinórok, láncok és szalagok hurkaiba. Ilyenkor fulladásveszély áll fenn, mivel a hurkok a nyak köré tekeredhetnek. Ennek elkerülése érdekében a hurkok a kisgyermektől távol tartandók. A gyermekágyakat, bölcsőket és más berendezési tárgyakat ne helyezték el az ablakborítás kezelőzsinórainak közelében. Ne kössék össze a zsinórokat. Ügyeljenek arra, hogy a zsinórok ne tekeredjenek össze és ne alkossanak így hurkokat. Az ilyen jellegű balesetek elkerülése érdekében kérjük, használják a mellékelt biztonsági berendezéseket a rajtuk ábrázolt szerelési útmutató szerint. Az EN 13120 szerint

DE ACHTUNG

EN ATTENTION

DE Alle Typen mit Bedienung: Monogetriebe (Kette).
Die Bedienkette ist mit der Kettensicherung ausgestattet.

EN All types with operation: Monogear (chain).
The operating chain is equipped with the chain guard.

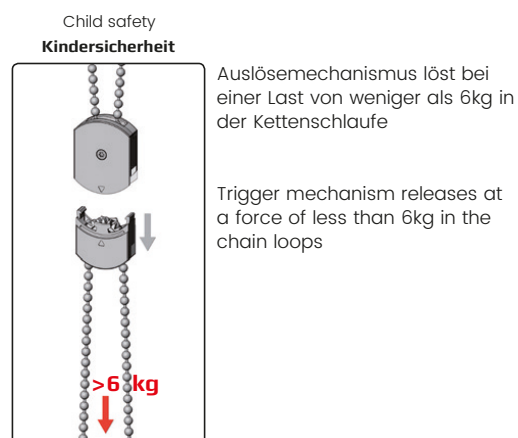
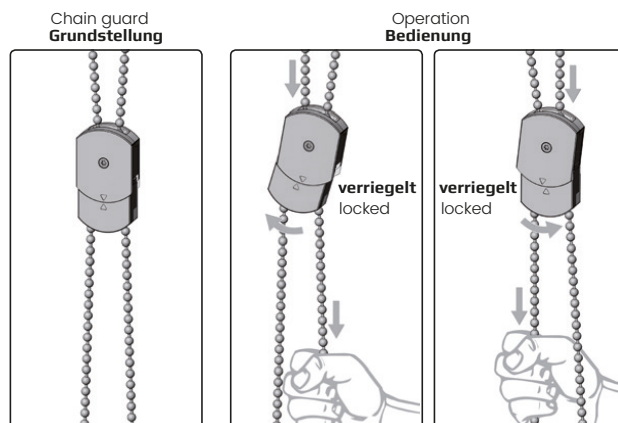
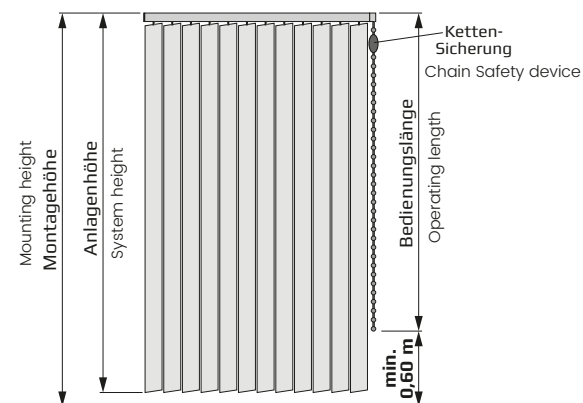





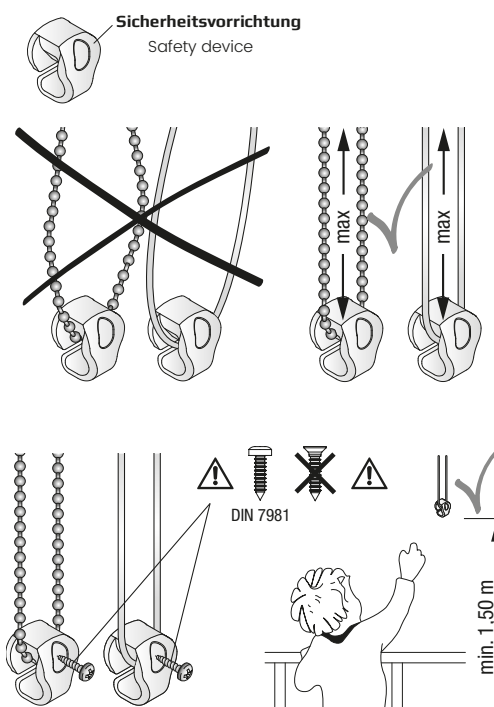
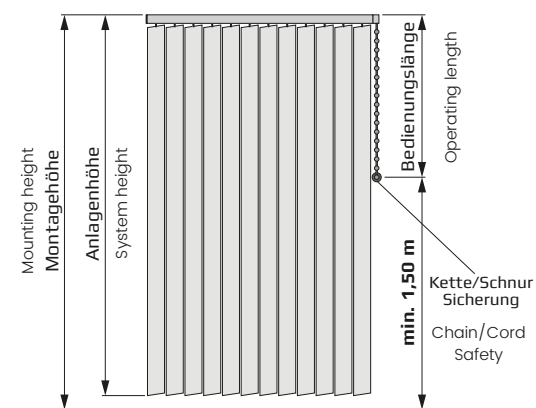





DE Alle Typen mit Bedienung: Kette/Schnur, Kette, Stab/Schnur
Die Bedienkette/Bedienschnur muss mit der mitgelieferten Sicherheitsvorrichtung fixiert werden!











EN All types with operation: Chain/Cord, Chain, Rod/Cord
The operating chain/operating cord must be fixed with the accompanying safety device!



DE 10. ALLGEMEINE HINWEISE

EN 10. GENERAL INSTRUCTIONS

- DE  Textilien sind Verschleißteile und unterliegen einer technisch, natürlichen Veränderung durch UV-Strahlen-, Wärme- und Wassereinflüssen, welche zu Dehnung, Schrumpfung und Ausbleichung führen können und dadurch möglichen Einfluss auf die Funktion (Schließverhalten, Aushängen) nehmen.
-  Aufgrund von unbeeinflussbaren technischen Änderungen kann es zu optischen Abweichungen zwischen Muster und tatsächlich gelieferter Ware kommen.
-  Durch Kollektions- bzw. chargenabhängigen Änderungen kann es bei Nachbestellungen bzw. Reparaturen zu Farbabweichungen kommen.
-  Für Beschädigungen, die aufgrund von Kondenswasser, Reinigungsmittel oder Insektenexkrementen entstanden sind, kann keine Gewährleistung übernommen werden.
-  Bei der Glas und Fensterrahmen Reinigung ist darauf zu achten, dass eine direkte oder indirekte (Kondenswasser) Berührung des Behanges mit Wasser, scharfen oder alkalischen Reinigungsmitteln vermieden wird.
-  Zur Vermeidung von Korrosionsschäden am Produkt sollten Vertikaljalousien Baufeuchte nicht über einen längeren Zeitraum ausgesetzt sein.
-  Aggressives Schwitzwasser von Fertigputz oder Anstrichmittel können zu Korrosionsschäden führen. Regelmäßiges Lüften und Abtrocknen von Kondenswasser auf Metallteilen erhält die Qualität der Vertikaljalousien aufrecht.
-  Farbtropfen die durch Anstricharbeiten auf das Produkt gelangen, müssen umgehend mit einem feuchten Tuch entfernt werden, nur dadurch bleibt die einwandfreie Funktion Ihrer Vertikaljalousie gewährleistet.
-  Alle mechanischen Teile einer Vertikaljalousie sind verschleißfest, äußerst widerstandsfähig und sehr benutzerfreundlich.
-  Sollten Sie wider Erwarten Störungen oder Mängel feststellen, so versuchen Sie nicht, diese selber zu beheben, sondern wenden Sie sich an einen **WOUNDWO**-Fachhändler. Den nächsten Fachhändler finden Sie unter www.woundwo.com

- EN  Textiles are subject to wear and tear and can undergo natural changes due to UV radiation, heat, and water. These may cause stretching, shrinkage and bleaching and hence potentially affect the function (closing behaviour, incorrect running) of the blind.
-  Due to technical changes, over which we have no influence, there may be visible differences between the sample product and the delivered product.
-  Due to changes in the collection or the batch, there may be slight changes in the colour in case of repeat orders or repairs.
-  No guarantees can be given in case of damage due to condensation, cleaning agents or insect excrement.
-  When cleaning windows and window frames, care must be taken to ensure that direct or indirect contact of the curtain with water (condensation), strong or alkaline cleaning agents is avoided.
-  Blinds must not be exposed to building moisture over a prolonged period to prevent corrosion damage.
-  Condensation water from ready-mixed mortar or coatings can lead to corrosion damage. Regular airing and drying out of condensation water on metal parts maintains the quality of the blind.
-  Colour droplets which appear on the product due to painting, must be immediately removed with a damp cloth otherwise the proper functionality of your pleated blind cannot be guaranteed.
-  All mechanical parts of the blind are hard-wearing, solidly constructed and very easy to use.
-  However, if you find any problems or flaws, please do not try to solve the problem yourself, but consult your nearest **WOUNDWO** dealer. Your nearest dealer can be found under www.woundwo.com

**EG-KONFORMITÄTSERKLÄRUNG** gemäß Maschinenrichtlinie 2006/42/EG (gilt nur für Motorbetrieb)

DAS PRODUKT: VERTIKALJALOUSIE

VERWENDUNGSZWECK: Sonnenschutz als innerer Abschluss
entspricht bei Motorantrieb den Bestimmungen der Maschinenrichtlinie 2006/42/EG.

FOLGENDE HARMONISIERTEN NORMEN WURDEN ANGEWANDT:

EN 13120	Abschlüsse Innen – Leistungs- und Sicherheitsanforderungen
EN 60335-2-97	Sicherheit elektrischer Geräte für den Hausgebrauch und ähnlicher Zwecke
EN 12045	Motorangetriebene Abschlüsse und Markisen

ÜBEREINSTIMMUNG MIT FOLGENDEN RICHTLINIEN:

Elektromagnetische Verträglichkeit 2014/30/EU

Die Einhaltung der Schutzziele der Niederspannungsrichtlinie 2014/35/EU wurde gemäß Anhang I Nr. 1.5.1 der Maschinenrichtlinie 2006/42/EG sichergestellt.

HERSTELLER: WO&WO Sonnenlichtdesign GmbH & Co KG
Hafnerstraße 193, 8054 Graz, AUSTRIADipl. Kfm. Volker Schmidt
Geschäftsführer

Graz, April 2018

WO&WO Sonnenlichtdesign GmbH & Co KG
Hafnerstraße 193
8054 Graz, AUSTRIATel +43 (0)316 2807-0
office@woundwo.at
www.woundwo.comUID-Nr. ATU 63750435, Firmenbuch: Landesgericht Graz Nr. 299812 a
Komplementär: WO&WO Sonnenlichtdesign GmbH, Firmenbuch:
Landesgericht Graz Nr. 298579 m



EC DECLARATION OF CONFORMITY IN ACCORDANCE WITH MACHINERY DIRECTIVE 2006/42/EC
(ONLY APPLIES TO MOTOR OPERATIONS)

PRODUCT: VERTICAL BLIND

INTENDED PURPOSE: Sun protection as an interior blind
corresponds with its motor operation to the guidelines of machinery directive 2006/42/EC.



THE FOLLOWING HARMONISED STANDARDS WERE APPLIED:

EN 13120 Internal blinds - Performance and safety requirements
EN 60335-2-97 Safety of electrical devices for domestic use and similar purposes
EN 12045 Motor-driven blinds and awnings

COMPLIANCE WITH THE FOLLOWING GUIDELINES:

Electromagnetic compatibility 2014/30/EU

Compliance with the safety objectives set forth in the Low Voltage Directive 2014/35/EU was ensured according to Annex I, No. 1.5.1 of the Machinery Directive 2006/42/EC.

MANUFACTURER: WO&WO Sonnenlichtdesign GmbH & Co KG
Hafnerstraße 193, 8054 Graz, AUSTRIA

Dipl. Kfm. Volker Schmidt
Authorised representative

Graz, April 2018

WO&WO Sonnenlichtdesign GmbH & Co KG
Hafnerstraße 193
8054 Graz, AUSTRIA

Tel +43 (0)316 2807-0
office@woundwo.at
www.woundwo.com

UID-Nr. ATU 63750435, Firmenbuch: Landesgericht Graz Nr. 299812 a
Komplementär: WO&WO Sonnenlichtdesign GmbH, Firmenbuch:
Landesgericht Graz Nr. 298579 m



